

 **TIITENT**®  **PRO**
TSR04P

4SunRISE

組裝說明書

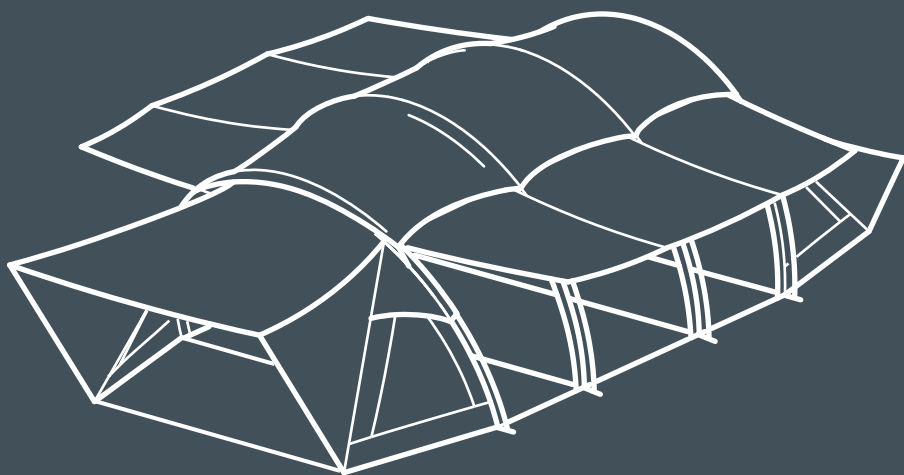

1. 內容物說明

4SUNRISE包含兩個收納提袋

外帳袋

TiiTENT®
TENT

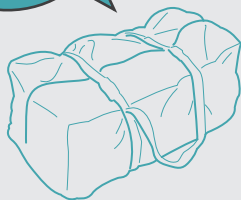

外帳 X 1



內帳 X 1



頂布 X 1

配件袋

TiiTENT®
ACCESSORIES



營柱袋 X 1

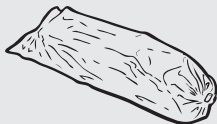

營釘營繩包 X 1



營柱袋內容物



外環營柱(16mm/ 2 支)

內環營柱(19mm/ 2 支)

前門撐桿 (2 支)

後門撐桿 (2 支)

修補桿 (16mm/1 支)

修補桿 (19mm/1 支)

* 所有的營柱都要確實套接才能
穿入管套內，以防斷裂。

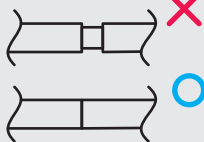

2. 尺寸說明

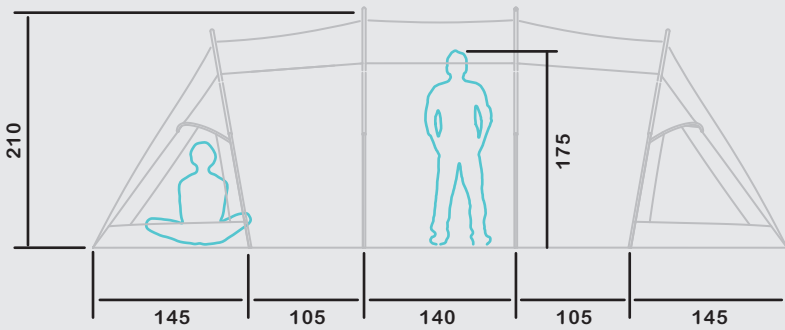
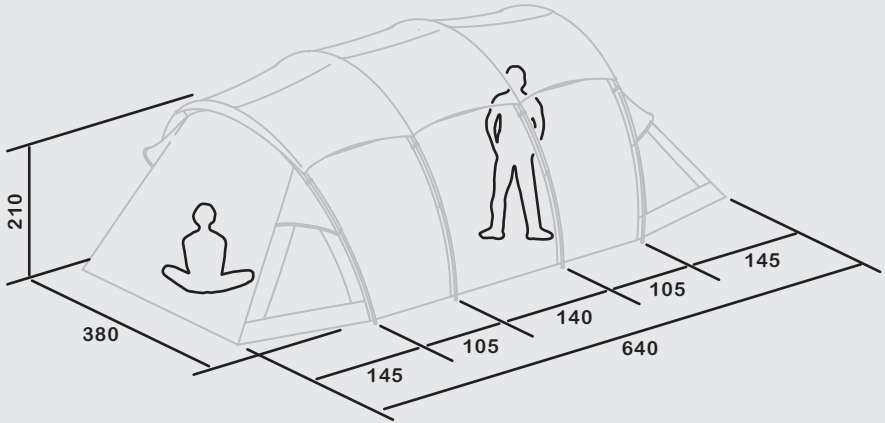

3. 外帳搭設

請先安裝頂布

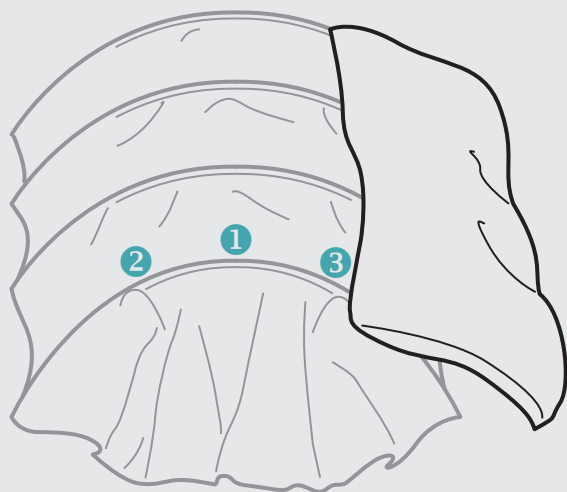

4SUNRISE PRO 前後門管套向外面,有三處與頂布對應的魔鬼氈。
在搭設前,先將頂布固定在外帳上,請依上圖順序固定。

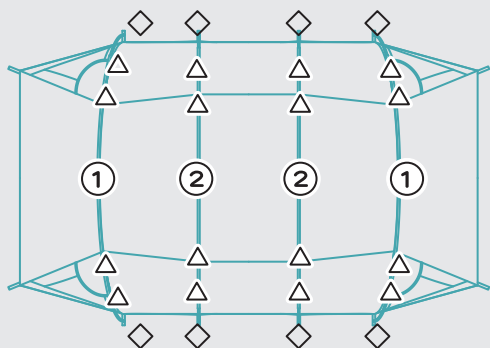

注意!

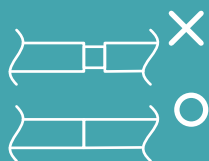

務必確認營柱已確實對接並套實,避免支撐起帳篷時,因為施力點的錯誤而造成營柱損壞。



穿插營柱前，固定營柱的插扣處，有調節織帶的日字扣，請先放鬆，再開始穿插營柱，四個環都穿插完畢後，記得要拉緊，才能將帳篷立起！

- 1 外環營柱穿入(16mm)
① 套管(黑)

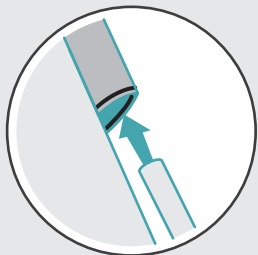

- 2 內環營柱(19mm，有紅色標記)穿入 ② 套管(紅)

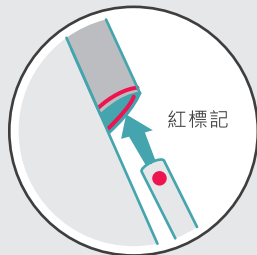

- 3 ◇ 標示處 (共8個)
先把營柱一側的末端插入插銷固定後，將營柱撐成弓型插入另一側的插銷中。

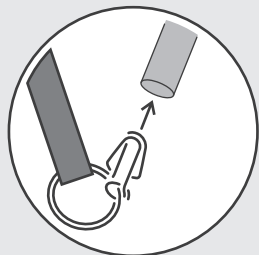

- 4 △ 標示處 (共16個)
將固定扣與營柱穩固地扣住。

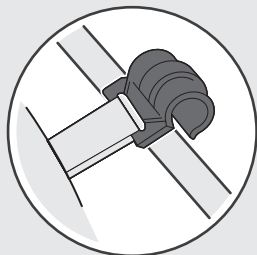

5

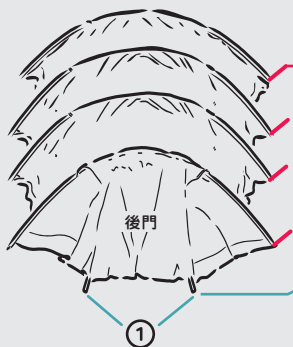

注意！

務必在撐起帳篷並下釘之前，確認所有的固定扣已牢固地扣住營柱，並將日字扣織帶拉緊，以免瞬間大風造成營柱損壞。



將營釘離地面45度角下釘，請小心敲打並小心手部受傷。

骨架固定完後，帳篷會如下圖所示之樣子
先調整好位置後，將 ① 下釘固定。

6

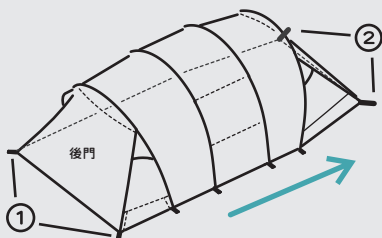

後門固定後，將前門往反向拉開後會展現帳篷的外型，拉緊後再將前門兩側 ② 下釘固定。

7

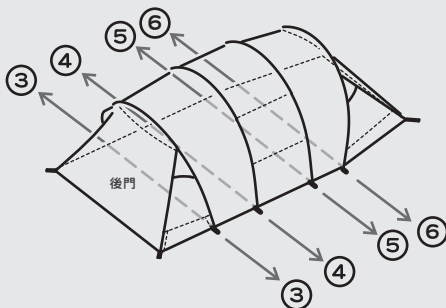

③ ④ ⑤ ⑥ 將布理順依序下釘。

8

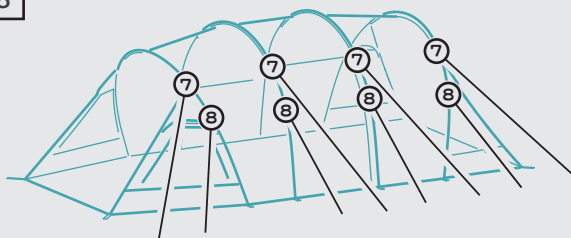

最後再將抗風繩 ⑦ ⑧ (共16處) 之營繩下釘並拉緊調整。
恭喜您！4 Sunrise 已搭建完成！

注意！

收帳前，請將定位繩扣上再拔釘，營柱若往兩側彈開，會造成危險。

4SUNRISE在下排抗風繩 ⑧ 採用環繞式綁法，可大幅度加強帳篷的抗風強度。



1. 將織帶環繞營柱



2. 織帶前端再回拉



3. 在前端將營繩綁定



4. 展開的用法

❶ 前門撐桿立起前門

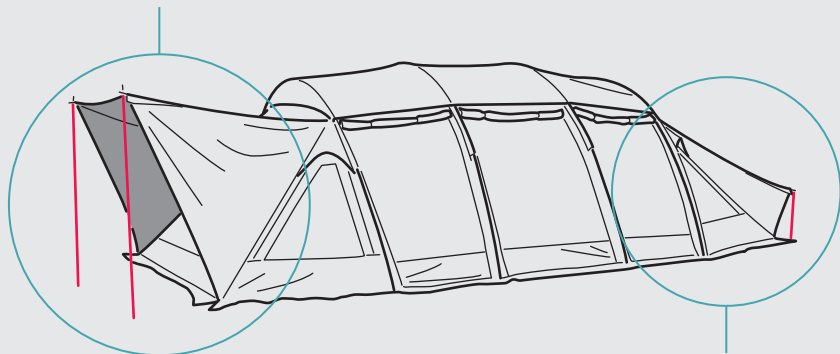

❷ 後門撐桿立起後門

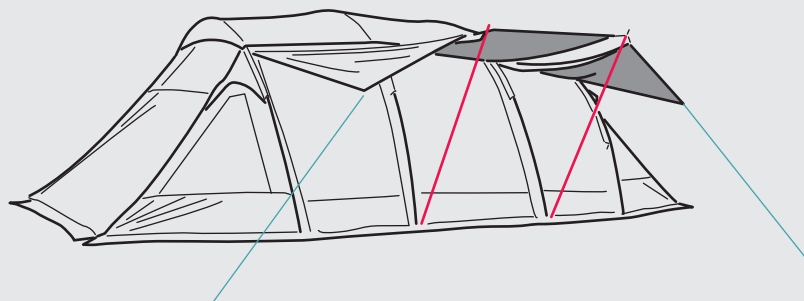

❸ 前門撐桿立起中間側門後，左右側門
一邊固定在撐桿上，另一邊下釘。

5. 收納說明

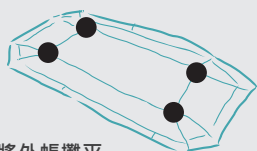

將外帳攤平，
拉起圖示的四個角落。

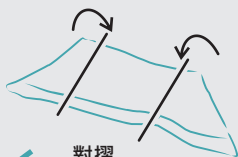
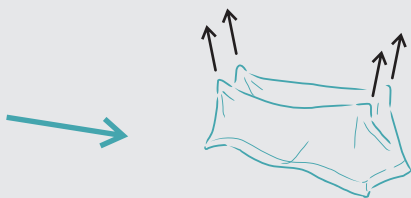

對摺



對摺



再對摺



最後放回外袋！

內帳：

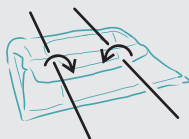

內帳攤平，
如摺線向內摺。



三分之一處對摺



對摺



完成！

6. 帳內空間

帳內大致可分為三個部分，分類如下圖所示。

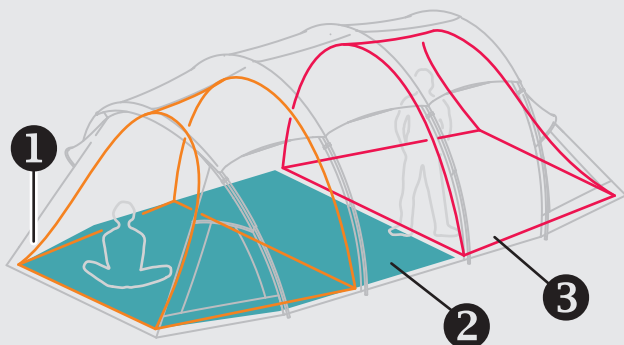

- ❶ 前庭內帳（同內帳，另售）：在前庭增加就寢空間
- ❷ 前庭空間
- ❸ 內帳：空間運用可參考右圖

內掛帳空間內可容納人數說明：

單一內帳可就寢人數：6 位成人 / 總就寢人數可達 12 位成人

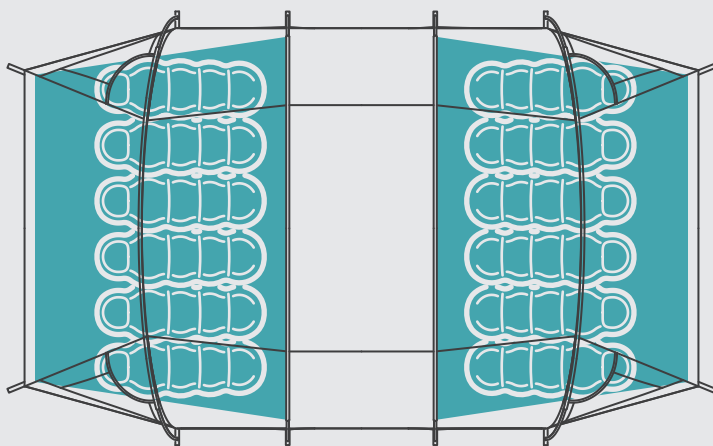

7. 注意事項

- (1) 4SUNRISE PRO 使用 TC 材質，使用初期需吸收數次水氣，使內部纖維膨脹，以達到更良好的布料特性。初期使用如纖維未充分膨脹達到預期的防水效能，下雨時可能會有水份滲透的現象，此為正常現象，待數次使用後方能改善。
- (2) 本產品使用時，須將所有營釘與風繩固定完成以達最佳使用狀態。
- (3) 本產品不具耐燃性，不可在帳篷內使用明火以防造成不可挽救的傷害。在帳篷內使用保暖設備應注意火災、缺氧或一氧化碳中毒所造成的傷害，請選擇通風良好，無天然與人為災害的地點及排水良好的場所來搭設帳篷。
- (4) 請留意氣象狀況，氣象局如預測有惡劣天候時，請注意安全並停止露營，且擬定撤退計畫前往安全場所避難。萬一遭遇惡劣天氣或強風時等，請徹底檢查營釘、風繩是否已確實牢固並固定完成。
- (5) 初次使用時請務必先試行架設，確認附件及架設步驟。為使帳篷在更完整的狀態下使用，請理解並學習如何使用本產品，敬請協助配合。若出現不良狀況時，請洽詢原購買的商家。
- (6) 請注意本產品雖具備良好通風效能，但並不能完全防止反潮。若同時存在有利於返潮的條件，產品內部可能無法完全防止反潮的狀況，因此請加以注意，儘量保持通風良好。
- (7) 帳篷所使用的布料會因為布料顏色、厚度與表層加工，在製造過程產生皺摺或顏色不均、織布不均之節點、膠面有些許白色線條、折疊受壓而產生紋路壓痕，此為正常現象不影響產品機能，請安心使用。
- (8) 因布料織法的關係，在光線下會造成經緯度向，顏色上的些微差異，屬於正常現象，不影響使用效能，請安心使用。
- (9) TC 材質縫線上無貼附防水膠條，無法確保 100% 防水效能。
- (10) 如遇縫線或車縫點滲水，可使用市售縫線膠補強。



科技棉



柔軟細緻



透氣性佳



經久耐用

使用T/C混紡布料

- 觸感柔軟細緻
- 隔熱遮光效果優異
- 透氣性佳

此款帳篷使用的是 T/C 布料，由T (特多龍teton也就是聚酯纖維)、C (棉cotton)混紡而成，布料觸感更加柔軟細緻，隔熱遮光效果優異。台灣人習慣稱呼它叫做科技棉，在使用上必須經過數次的使用，利用棉纖維吸水後膨脹減少空隙，讓水份充分的分佈在每一條纖維上，使組織更加密實，利用布料的特性與表面的防潑水與內層的薄膠，讓耐水壓達到 350mm ~ 500mm，以達到最佳的使用狀態。

所以在使用初期尚未讓布料充份發揮效能之前將會有滲水的現象，新帳可以利用多次的小雨和濕氣讓纖維慢慢展開；如果一開始新帳就遇到大雨，因為纖維組織還未達到最佳狀態，就有可能發生滴水的情況，但下次使用就會好很多。

緊急措施

正確使用與保養產品，可維持 TiiTENT 產品優越的品質。
請注意下列事項，以避免損壞產品功能。

- (1) 意外狀況發生時會造成營柱、帳篷布的損傷，請攜帶修復用品（強力膠帶、營繩、可做為補強材的管子等），即時地緊急處置。
- (2) 產品損傷若不迅速處理，最後可能更大規模損傷，更嚴重的情形則是無法修理。帳篷布面破裂或破洞時，為避免損傷擴大，應儘速以強力膠布黏貼兩面，或予以拆除。
- (3) 帳篷材質長時間曝曬於日光下，會因褪色或布料劣化等造成強度變差，請勿做為長期設置所使用。因紫外線的影響導致材質的劣化，超過耐久程度時，有時將無法修理。
- (4) 在潮濕的狀態下，本產品有可能會產生發霉、發臭、布料顏色暈染、布料劣化等問題，因此使用後請確保在完全乾燥的狀態下收藏保存。
- (5) 如因環境潮濕，導致布面發霉時，有可能將無法除去附著的顏色。但也請將在表面的霉除去，並用酒精等加以除菌。若因發霉而破壞布料，則會造成漏水。

非保固注意事項

本產品皆經由嚴謹的方式製作出最佳的產品，

若產品因製造過程缺失而出現明顯缺陷

本公司將依循保固原則處理。

但若有以下狀況，則不屬於本公司保固範圍內

造成您的不便我們深感抱歉。

1. 因難以預料之事故而造成之破損。
2. 因錯誤用法或暴力使用所造成之產品破損。
3. 因長期變化或紫外線之影響而造成素材之劣化。
4. 因其他非製造上之缺陷所造成之破損。
5. 改造品之破損。

若有任何保固相關事宜，皆請直接與
原購買處聯繫，以進行售後服務。



台灣總代理：
百岳登山體育用品有限公司
07-3308399
高雄市前鎮區民權二路456號